

ALINCO

VHF/UHF FM РАДИОСТАНЦИЯ

DJ-C7T/E

Инструкция по эксплуатации

Спасибо за покупку радиостанции **ALINCO**.
Это руководство содержит важную информацию.
Пожалуйста, тщательно прочитайте его перед
включением радиостанции, и сохраните
руководство пользователя на будущее.



ПРИМЕЧАНИЕ / Заявление о соответствии

Это устройство прошло испытания и признано соответствующим ограничениям для Класса Б цифровых устройств, части 15 правил FCC. Эти ограничения разработаны, чтобы обеспечить защиту против вредного влияния на близлежащие радиосистемы. Это устройство генерирует, использует и может излучать энергию на радиочастотах и, если установлено и используется не в соответствии с Инструкцией по эксплуатации, может оказать вредное вмешательство в радиообмен. Тем не менее, нет гарантии, что в каждом конкретном случае такое вмешательство не произойдет. Если устройство оказывает вредное влияние на прием радио или телевизионного сигнала, что можно определить включением/выключением устройства, то пользователь может попробовать устранить вредное влияние одним из следующих методов:

Перенаправить приемную антенну.

Подключить устройство в другую цепь питания.

Увеличить разнос между устройством и приемником.

Проконсультироваться с поставщиком или специалистом.



Признано соответствующим Стандарту FCC
Для домашнего или офисного использования.

Информация, изложенная в этом документе, может подвергаться изменениям без уведомлений и обязательств. Все названия фирм и торговые марки являются собственностью соответствующих владельцев. Alinco не несет ответственность за возможные графические и орфографические типографские ошибки. Некоторых деталей, опций и (или) принадлежностей не бывает в наличии в определенных регионах. Изменения или модификации, не одобренные органами, ответственными за соответствие требованиям эксплуатации, приводят пользователя к потере права работать с устройством.

VHF/UHF Радиостанцию DJ-C7T/E

Это устройство соответствует части 15 правил FCC. Работа подчинена двум условиям: (1) Это устройство не должно оказывать вредного влияния на любые приемные системы, и (2) это устройство должно смириться с любым вредным влиянием по приему, включая влияние, которое может вызвать невозможность работать.



Информация о соответствии.

В случае, если приобретенный вами экземпляр отмечен знаком CE, копию соответствующего сертификата или документа можно просмотреть на <http://www.alinco.com/usa.html>.

ПРОИЗВОДИТЕЛЬ: ALINCO, INC. Shin-Dai Building 9th Floor 2-6-1 Dojimahama, Kita-ku, Osaka 530-0004, Japan

Авторские права ©2004. Авт. права защищены. Никакая часть этого документа не может быть воспроизведена, копирована или переведена в любой форме или любыми средствами без письменного разрешения Alinco. Inc., Osaka, Japan.

Содержание

Прежде чем приступить к работе	5	Программирование канала памяти	16
Меры предосторожности	5	Выбор канала	16
Работа на передачу	5	Очистка канала	17
Внешний источник питания	5	Содержимое канала	17
1. Функциональные возможности	6	4.7 Прием	18
1.1 Стандартные аксессуары	6	Мониторинг	18
2. Стандартные аксессуары	6	4.8 Передача	18
2.1 Установка	6	5. Дополнительные операции	19
Подключение и отключение антенны	6	5.1 Сканирование	19
Подключение и отключение батареи	7	Сканирование частоты (VFO)	19
Не допускайте короткого замыкания батареи	8	Программируемое сканирование	19
Зарядное устройство (EDC-126/128)	8	Сканирование памяти	20
Индикатор разряда батареи	8	5.2 Блокировка клавиатуры	20
3. Органы управления	9	5.3 Вызывной тон	20
3.1 Названия и функции органов управления	9	5.4 Приоритетный мониторинг	21
Вид сверху и спереди	9	5.5 Тоновое шумоподавление	21
Вид сбоку	10	5.6 Сканирование тона	22
3.2 Клавиатура	11	5.7 Разнос частот. Функции Shift/Split	22
3.3 Дисплей	12	6. Режим установки параметров	23
4. Основные операции	13	6.1 Пункты режима установки	23
4.1 Включение питания	13	6.2 Переход в режим установки	23
4.2 Регулировка громкости	13	6.3 Выбор параметра	24
4.3 Регулировка шумоподавления	14	(1) Уровень громкости звука	24
4.4 Режимы работы	14	(2) Тип антенны	24
Переключение режимов	14	(3) Функция репитера	24
4.5 Режим свободного переключения частоты (VFO)	15	(4) Частота вызывного тона	25
Переключение диапазонов	15	(5) Автоматическое выключение (APO)	25
Переключение на 1 МГц вверх/вниз	15	(6) Режим экономии батарей	25
Шаг переключения частоты	15	(7) Звуковой сигнал “Бип”	25
4.6 Режим памяти	16	(8) Колокольчик	26
Типы памяти	16	(9) Защита памяти от перезаписи	26
		(10) Тип сканирования	26
		(11) Тип модуляции AM/FM	26

Содержание

7. Клонирование	27
7.1 Клонирование	27
Подключение радиостанции	27
Прием данных с ведущей радиостанцией	27
Передача данных ведущей радиостанцией	27
8. Техническая информация	29
8.1 Возможные неисправности	29
8.2 Общий сброс	30
8.3 Дополнительные принадлежности	30
8.4 Устройство передатчика	31
9. Технические параметры	32

Прежде чем приступить к работе

Меры предосторожности

Не вскрывайте корпус и не дотрагивайтесь до внутренних компонентов. Это может нанести вред оборудованию.

Не оставляйте радиостанцию под прямыми солнечными лучами, в пыльных местах или около нагревателей.

Не включайте передатчик около телевизионных, радио приемников или других устройств, так как это может создать помехи.

Плотно закручивайте антенну. Никогда не работайте без антенны.

Если работать на передачу долгое время, то радиостанцию может перегреться.

Выключите питание и отключите аккумулятор, если из радиостанции пойдет дым или появится необычный запах, отнесите его в ближайший Сервис Центр Alipco.

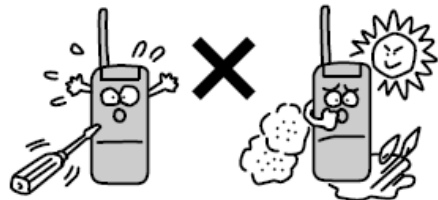

Работа на передачу

Многие радиостанции используют частоты, соседние с коммерческими диапазонами. Будьте осторожны при работе на передачу рядом с ними.

Даже если радиолюбительская станция придерживается правил радиопередачи, может произойти неожиданное вмешательство в радиообмен.

Внимание

Использование радиостанции может быть запрещено:

На борту самолета

В аэропорту

В грузовых портах

В местах эксплуатации коммерческих беспроводных и передающих систем связи

Прежде чем работать в вышеперечисленных местах, получите все необходимые разрешения от надлежащих властей, и примите во внимание местные законы, которые регулируют радиолюбительскую связь.

Внешний источник питания

Используйте внешний стабилизированный источник питания постоянного тока 3.7 – 6.0 В.

Для заряда батареи или для работы от сети переменного тока, используйте сетевой адаптер EDC-126 или EDC-128, в зависимости от версии.

Для работы в автомобиле от прикуривателя используйте кабель EDH-32.

Выключайте радиостанцию, прежде чем подключить или отключить кабель внешнего питания.

*Адаптеры EDC-126/EDC-128 были разработаны как зарядные устройства для батареи. Поэтому во время приема/передачи может появляться шум. Этот шум не наносит вреда радиостанции, а также не шум детектора. Чтобы шума не было, рекомендуется использовать стабилизированный источник питания.

1. Функциональные возможности

- 39 CTCSS тонов шумоподавления.
- Вызывные тона 1000, 1450, 1750 и 2100 Гц.
- Функция SPLIT (прием в одном диапазоне, а передача в другом).
- Клонирование
- Li-ion батарея.
- Прием широкополосных FM сигналов, включая FM Радио.
- Антенный разъем SMA.
- Auto-repeater - установка.

1.1 Стандартные аксессуары

- Li-ion аккумуляторная батарея EBP-58N (3.7 В 600 мА/ч)
- Зарядное устройство EDC-126 или EDC-128: 6.0 В 0.5А
- Спиральная антенна
- Заглушка антенного гнезда
- Инструкция по эксплуатации

* Комплектация может отличаться, в зависимости от версии.

2. Стандартные аксессуары

2.1 Установка

Подключение и отключение антенны

- Подключение

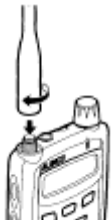

1. Присоедините антенну к антенному гнезду и, вращая по часовой стрелке, заверните ее до упора.

2. Чтобы снять антенну, вращайте ее против часовой стрелки.

- Отключение

Подключение и отключение батареи

• Подключение



1. Расположите аккумуляторную батарею так, чтобы ее выступы совпали с пазами радиостанции.

2. Сдвигайте аккумуляторную батарею, как показано стрелкой на рисунке, до тех пор, пока не защелкнется защелка.

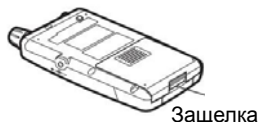

• Отключение



1. Сдвиньте защелку вверх.

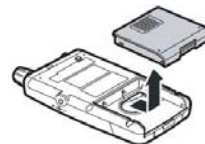

2. Сдвигайте аккумуляторную батарею, как показано стрелкой на рисунке.

Внимание

- Батарея поставляется не заряженной. Обязательно перед использованием зарядите ее.
- Чтобы зарядить аккумуляторную батарею, вставьте ее в DJ-C7 и подключите зарядное устройство в гнездо DC на радиостанции.
- Для полного заряда может потребоваться около 2 часов 30 минут (максимум).
- Зарядка должна проводиться при температуре от 0 до +40°C.
- Не вносите модификаций, не разбирайте, не нагревайте, не погружайте в воду аккумуляторную батарею, это представляет опасность.
- Никогда не замыкайте выводы аккумуляторной батареи, так как это приведет к повреждению батареи и может вызвать сильный разогрев и ожоги.
- Вынимайте аккумуляторную батарею из радиостанции, если долго не пользуетесь ей.
- Храните аккумуляторную батарею в сухом месте при температуре от -20 до +45 °C градусов.
- Ресурс аккумуляторной батареи обычно составляет 500 циклов заряда/разряда. Тем не менее, можно считать, что батарея выработала свой ресурс, если время работы существенно сократилось, а время зарядки аккумуляторной батареи осталось таким же, как указано выше. Если это произошло, следует приобрести новую аккумуляторную батарею.
- В интересах защиты окружающей среды, обращайтесь с отработанными аккумуляторными батареями должным образом. Обратитесь к лицам, ответственным за переработку твердых отходов, за подробностями о возможности переработки в вашем регионе.

Внимание

Когда носите с собой.

- Не носите DJ-C7 в карманах штанов. Это может привести к повреждению радиостанции во время сидения.
- DJ-C7 была протестирована на бытовые падения и противоударную прочность. Признано, что она не соответствует военному стандарту, постарайтесь не ронять и не подвергать ее чрезмерному давлению и ударам.

Не допускайте короткого замыкания батареи



Контакты

Будьте особенно осторожны при обращении с аккумуляторной батареей. Замыкание контактов батареи вызывает неограниченное потребление тока, что может привести к пожару



Не носите вместе с металлическими предметами, например, цепочками.



Не носите батарею в сумках, имеющих внутреннюю металлическую отделку.



Не кладите рядом с металлическими предметами, например гвоздями, кнопками.

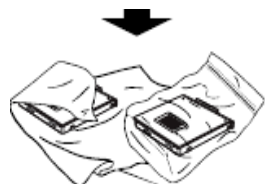

Заворачивайте батарею в не проводящие ток материалы: пакеты, платки.



Подкладывайте под батарею материалы не проводящие ток.

Зарядное устройство EDC-126/128

- Подзарядка К радиостанции



К электросети

1. Вставьте батарею в радиостанцию.
2. Подключите зарядное устройство к разъему внешнего питания радиостанции.
3. Подключите зарядное устройство к электросети.

Независимо, включена радиостанция или нет, начнется зарядка. Индикатор разряда батареи начнет мигать, а светодиод приема/передачи загорится красным цветом, если радиостанцию выключен. Когда батарея полностью зарядится, светодиод загорится зеленым цветом.

⚠ Внимание

- Убедитесь, что подключили зарядное устройство к радиостанции после установки аккумуляторной батареи, иначе зарядка производиться не будет.
- Отключайте зарядное устройство из электросети, если не пользуетесь им.
- Никогда не заряжайте батареи других производителей этим зарядным устройством.
- Время зарядки аккумуляторной батареи зависит от ее состояния.
- Никогда не замыкайте контакты аккумуляторной батареи металлическими предметами или еще чем-нибудь. В этом случае радиостанция и зарядное устройство будут повреждены.
- Зарядное устройство не работает, если напряжение в электросети очень низкое.

Индикатор разряда батареи



Индикатор разряда батареи
Уровень заряда низкий.

Время работы батареи может быть различным. Зависит от окружающей температуры, частоты и продолжительности радиобмена. Зарядите батарею, если появится индикация разряда батареи. Индикатор разряда батареи это не индикатор выработки ресурса батарейей.

3. Органы управления

3.1 Названия и функции органов управления

Вид сверху и спереди

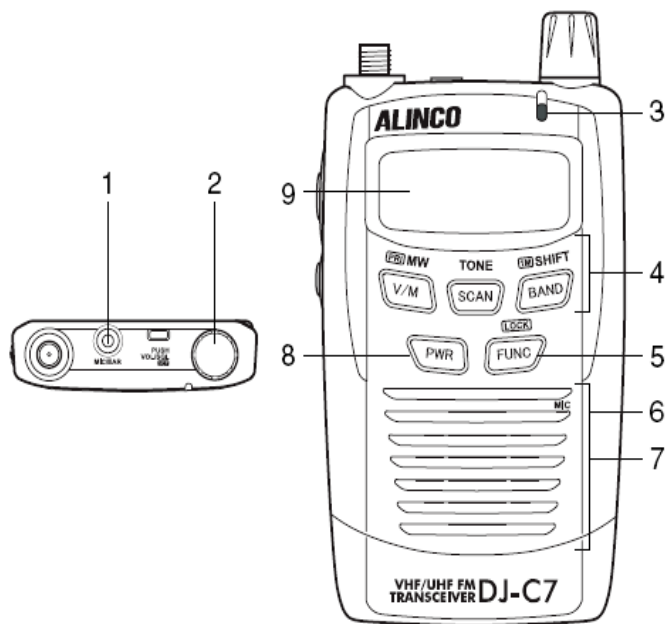

Пункт		Описание
1	Гнездо Аудио	Для подсоединения внешнего динамика (8 Ом) и микрофона (2 кОм) через стерео разъем 2.5 мм.
2	Селектор	Вращайте селектор для выбора частот приема/передачи, каналов памяти и других функций. Если нажать на него сверху, то можно изменять уровень громкости и шумоподавления или выбирать параметры в режиме установки пока светится знак F. (Стр. 11)
3	Индикатор приема/передачи	Светится зеленым, когда шумоподаватель открыт. Светится красным, когда включен передатчик.
4	Клавиатура	Выполняет различные операции. (Стр. 11)
5	Кнопка ФУНКЦИЯ (FUNC)	Используется в комбинации с другими кнопками для доступа к различным функциям. Удерживая эту кнопку нажатой в течение 1 секунды, активизирует блокировку клавиатуры.
6	Микрофон	Говорите в микрофон с расстояния приблизительно 5 сантиметров.
7	Динамик	Это встроенный плоский динамик.
8	Кнопка Питание (Power)	Включает/выключает питание.
9	Дисплей	См. раздел "Дисплей". (Стр. 12)

▪ Вид сбоку

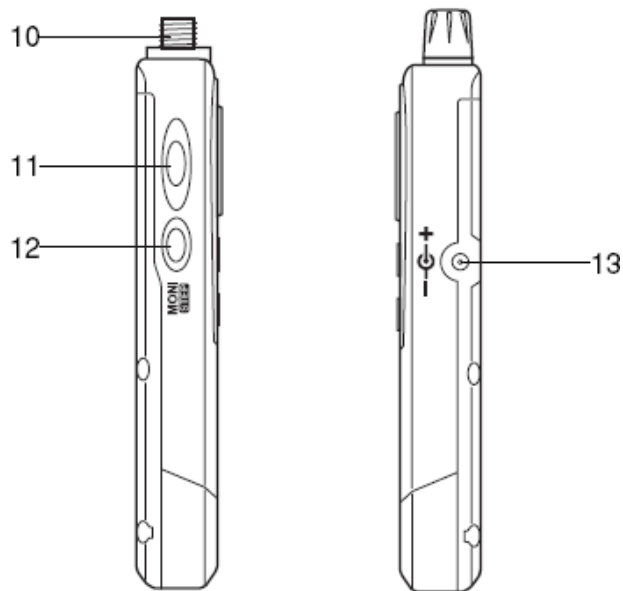

Пункт		Описание
10	Антенное гнездо SMA	Для подключения антенны, поставляемой в комплекте. Если используете другую антенну, подбирайте антенну с низким КСВ (Коэффициентом Стоячей Волны), предназначенную для работы в VHF и UHF диапазонах.
11	Кнопка РТТ	Нажмите и удерживайте эту кнопку, чтобы передавать. После отпускания кнопки радиостанция возвращается в режим приема.
12	Кнопка Монитор (MONI)	Для принудительного открытия шумоподавителя. Открывает шумоподаватель даже если установлено тоновое шумоподавление. (Стр. 18) Если нажать эту кнопку, пока горит знак F, то можно менять шаг переключения частоты. (Стр. 15)
13	Гнездо внешнего питания (DC)	Для подключения внешнего источника питания. Для подключения зарядного устройства. Для подключения внешнего питания от автомобильного прикуривателя через опциональный кабель EDH-32.

3.2 Клавиатура



Кнопка	Независимая операция	При нажатой FUNC, пока горит F	Нажатие на 1 сек.	Вращение селектора при нажатой кнопке
V/M	Переключение между режимом свободного переключения частоты (VFO) и режимом памяти. (Стр. 14)	Программирует канал памяти. (Стр. 16)	Начинает приоритетный мониторинг. (Стр. 21)	
SCAN	Начинает и прекращает сканирование. (Стр. 19-20)	Установка тонового шумоподавления. (Стр.21-22)		Переключает VFO/Программирование/Тоновое сканирование.
BAND	Переключает диапазоны. (Стр. 15)	Установка значения смещения. (Стр. 22)		Переключение частоты на 1 МГц. (Стр. 15)
FUNC	Переключает функции.		Блокировка клавиатуры. (Стр. 20)	
PWR	Включение/выключение питания. (Стр.13)	Сброс в заводские установки.		
Dial	Настройка уровней громкости, шумоподавления и других параметров/значений.(Стр.13,14,23)	Вход в режим установки. (Стр. 23)		

3.3 Дисплей

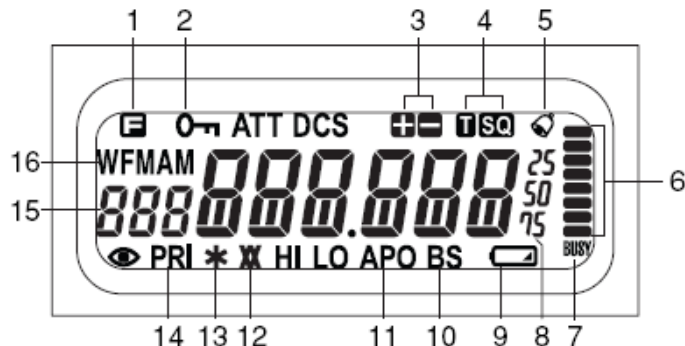

1		Появляется, когда нажата кнопка FUNC .
2		Блокировка клавиатуры.
3		Индикация работы с разносом частот.
4		Индикация тонового шумоподавления.
5		Колокольчик включен.
6		Индикатор уровня принимаемого сигнала, или уровня мощности передатчика.
7	BUSY	Шумоподавитель открыт.
8		Индикатор частоты и других параметров.

9		Индикатор разряда батареи.
10	BS	Индикатор режима экономии батареи.
11	APO	Индикатор автоматического выключения питания.
12	XX	Индикатор реверсивного шумоподавления.
13	*	Режим репитера включен.
14	PRI	Приоритетный мониторинг включен.
15		Индикатор номера канала и других параметров.
16	WFMAM	Тип модуляции.

Другие значки, не упомянутые в этой таблице, в DJ-C7 не используются.

4. Основные операции

4.1 Включение питания



Удерживайте кнопку PWR в течение 1 секунды.

Чтобы выключить питание, удерживайте кнопку PWR, пока не погаснет дисплей.

Внимание

Если напряжение внешнего источника питания больше 6,5 Вольт, “dC-ovEr” появится на дисплее, а красный и зеленый светодиоды начнут мигать поочередно. Немедленно отключите источник питания. Иначе радиостанция может быть повреждена.

Учтите, что предупреждающая надпись на дисплее не появится, если радиостанция включена.

Если приложить напряжение больше 10 Вольт, то радиостанция выйдет из строя.

Никогда не пользуйтесь адаптерами других производителей.

4.2 Регулировка громкости

Существует 31 уровень громкости. (00 – 30)
Заводская установка 10.

1. Нажмите селектор один раз.

На дисплее отобразится “vol – 10”, показывая текущий уровень громкости.

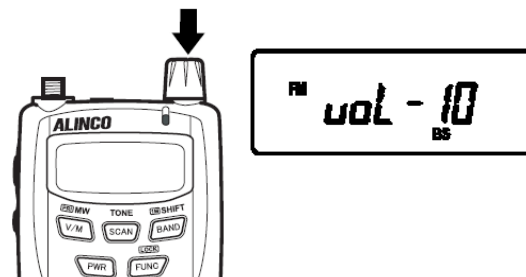

2. Настройте уровень громкости, вращая селектор.

С увеличением значения звук становится громче.

3. Нажмите селектор еще раз, или нажмите кнопку PTT, чтобы завершить установку и вернуться в рабочий режим.

Или через 5 секунд радиостанцию сам вернется в рабочий режим.

Внимание

Когда пользуетесь наушниками, убедитесь, что громкость установлена на должный уровень. Так же, в режиме установки уровень громкости следует установить LOW. Подробнее смотри “Уровень громкости звука” на стр. 24.

4.3 Регулировка шумоподавления

Шумоподавитель предназначен для устранения шумов, если нет полезного сигнала.

Фраза “шумоподавитель открывается” значит, что DJ-C7 принимает любой сигнал, сильнее, чем установленный уровень шумоподавления.

Существует 10 уровней шумоподавления. (0 - 9)

Заводская установка 3.

1. Нажмите селектор два раза.

“S9L - 3” появится на дисплее.



2. Настройте уровень шумоподавления, вращая селектор.

Если шумоподавитель установить на более высокое значение, то слабые сигналы будут прерываться или не будут приниматься вообще.

Обычно, шумоподавитель устанавливают на минимальное значение, но так, чтобы при отсутствии полезного сигнала не было слышно шума.

Уровень шумоподавления приходится подстраивать, в зависимости от частоты, диапазона и электромагнитной обстановки.

3. Нажмите селектор еще раз, или нажмите кнопку PTT, чтобы завершить установку и вернуться в рабочий режим.

Или через 5 секунд радиостанция сама вернется в рабочий режим.

4.4 Режимы работы

DJ-C7 имеет два режима работы:

- режим свободного переключения частоты (VFO)
- режим памяти (MR).

Переключение режимов

Каждый раз при нажатии кнопки V/M происходит переключение между этими двумя режимами.

Когда происходит переключение в режим памяти, на дисплее загорается номер канала.



Если каналы памяти не запрограммированы, то в режим памяти переключиться нельзя.

4.5 Режим свободного переключения частоты

После отгрузки с завода-изготовителя радиостанцию находится в режиме свободного переключения частоты. Радиочастоты и другие установки можно изменять вращением селектора.

Переключение диапазонов

При каждом нажатии кнопки BAND последовательно переключаются 5 диапазонов частот.

VHF	DJ-C7T: 145.000 (142.000- 173.995 МГц) DJ-C7E: 145.000 (144.000-145.995 МГц)	FM
L-UHF	DJ-C7T: 380.000 (380.000-419.995 МГц)	FM
H-UHF	DJ-C7T: 445.000 (420.000-511.995 МГц) DJ-C7E: 433.000 (430.000-439.995 МГц)	FM
FM Radio	DJ-C7T: 88.100 (88.100-107.995 МГц) DJ-C7E: 87.500 (87.500-107.995 МГц)	WFM
Air Band	DJ-C7T: 118.000 (108.000-141.995 МГц)	AM/FM

Переключение на 1 МГц вверх/вниз

Удерживая нажатой кнопку BAND и вращая селектор, можно увеличивать или уменьшать частоту на 1 МГц в соответствии с направлением вращения.

Это быстрый способ изменить частоту на большую величину. Если нажать клавишу BAND не вращая селектора, отпускание клавиши приведет к переключению диапазона.

Шаг переключения частоты

Шаг переключения частоты можно изменять. Можно выбрать одно из следующих значений:

Auto, 5; 6.25; 8.33; 10; 12.5; 15; 20; 25; 30; 50; 100; 125; 200кГц.

1. Нажмите кнопку BAND, чтобы выбрать диапазон, в котором нужно изменить шаг переключения частоты.

2. Нажмите кнопку FUNC, и пока знак F горит на дисплее, нажмите кнопку MONI.

3. Вращайте селектор, чтобы выбрать желаемый шаг.

4. Нажмите кнопку PTT, чтобы вернуться в рабочий режим.

По начальным установкам шаг переключения частоты "AUTO".

Выбор любого шага кроме "AUTO" в одном из диапазонов, снимает начальную установку "AUTO" во всех диапазонах, и последний выбранный шаг переключения частоты заносится в память.

Возврат к установке "AUTO" в одном из диапазонов приводит к возврату к установке "AUTO" во всех диапазонах.

"AUTO" использует шаг переключения частоты и тип модуляции, которые запрограммированы в DJ-C7 на заводе.

4.6 Режим памяти

Этот режим позволяет программировать частоты в память DJ-C7. Запрограммированная частота называется каналом. В DJ-C7 память, по функциональному назначению, подразделяется на четыре типа. Канал памяти, канал программируемого сканирования, приоритетный канал и автоматически программируемый канал в режиме свободного переключения частоты (VFO).

Типы памяти

Канал памяти (0-199)	Этот канал вызывается в режиме памяти. Можно запрограммировать до 200 каналов. В эти каналы заносятся часто используемые частоты.
Канал программируемого сканирования (0A,0b-4A, 4b)	Этот канал используется в режиме программируемого сканирования. Можно запрограммировать до 5 пар частот границ сканирования. (Стр. 19)
Приоритетный канал (PRI)	Этот канал используется для приоритетного мониторинга. (Стр. 21)
Авто программируемый канал в режиме свободного переключения частоты (AH, AL)	Этот канал используется для функции репитера. Вы можете запрограммировать пару границ частот (верхний и нижний предел), чтобы применить установки для репитера автоматически. См. стр. 24 установка/работа.

Программирование канала памяти

1. В режиме VFO, вращая селектор, настройте частоту, которую вы хотите запрограммировать.
2. Если необходимо, задайте разнос частот Shift (+/-) или Split. (Стр. 22)

3. Чтобы номер канала высветился на дисплее, нажмите кнопку **FUNC**. Вращая селектор, выберите канал, в который хотите записать частоту.

4. Пока на дисплее высвечен знак **F**, нажмите кнопку **V/M**. Звуковой сигнал сообщит вам, что частота успешно записана в канал.

 Чтобы перезаписать новую частоту в уже существующий канал, убедитесь, что функция защиты памяти от перезаписи выключена (OFF). (Стр. 26)

Выбор канала памяти

1. Нажмите кнопку **V/M**, чтобы переключиться в режим памяти. Номер канала высветится на дисплее.

Внимание

Невозможно переключиться в режим памяти, если не запрограммирован хотя бы один канал памяти.



2. Вращайте селектор, чтобы выбрать номер канала, который вы хотите вызвать.

Вращение по часовой стрелке:

Каждый щелчок увеличивает номер канала на единицу.

Вращение против часовой стрелки:

Каждый щелчок уменьшает номер канала на единицу.

Очистка канала

1. Если необходимо, снимите защиту памяти от перезаписи.
(Стр. 26)

2. Нажмите V/M, чтобы переключиться в режим памяти.

3. Вращайте селектор, чтобы выбрать номер канала, который собираетесь стереть.

4. Нажмите кнопку FUNC, и пока на дисплее горит знак F, нажмите кнопку V/M.

Звуковой сигнал сообщит, что частота в канале успешно удалена, и на дисплее появится “-----”.

5. Когда на дисплее появится “-----”, вращайте селектор, чтобы вернуться в режим памяти.

Нажмите кнопку V/M, чтобы вернуться в режим свободного переключения частоты.

Если не запрограммировано ни одного канала, нажмите кнопку V/M, чтобы вернуться в режим памяти.



Сразу после удаления канала, пока на дисплее горит “-----”, можно восстановить удаленную частоту. Чтобы восстановить канал, нажмите кнопку FUNC, и пока на дисплее горит знак F, нажмите кнопку V/M.

Если сменить режим, то восстановление канала будет невозможно.

Содержимое канала памяти

Следующие параметры могут быть занесены в канал памяти:

- Частота.
- Величина разноса (Shift).
- Направление разноса (+/-) и установка Split.
- Частота тона кодера CTCSS.
- Частота тона декодера CTCSS.
- Активизация кодера/декодера CTCSS.
- Тип модуляции (AM/FM).

4.7 Прием

1. **Настройте уровень громкости.** (Стр. 13)
2. **Настройте уровень шумоподавления.** (Стр. 14)
3. **Установите частоту, на которой вы собираетесь принимать сигнал.**
Когда на выбранной частоте принимается сигнал, знак **BUSY** загорается на дисплее, а индикатор уровня сигнала показывает силу принимаемого сигнала.
Так же индикатор приема/передачи (TX/RX) будет светиться зеленым цветом.

Мониторинг

Эта функция применяется для временного отключения шумоподавления, чтобы прослушивать слабый сигнал.

Шумоподавление отключается при нажатой кнопке MONI, независимо от установки уровня шумоподавления. Шумоподавление отключается даже если установлено тоновое шумоподавление.

4.8 Передача

1. **Установите частоту, на которой вы хотите передавать.**
2. **Нажмите кнопку РТТ.**
Передатчик включен, когда индикатор приема/передачи горит красным цветом.
3. **Удерживая нажатой кнопку РТТ, говорите в микрофон, не повышая голоса.**
4. **Отпустите кнопку РТТ, когда закончите говорить.**
Радиостанцию вернется в режим ожидания или приема.



Внимание

Если нажать на РТТ за пределами диапазона передачи, то на дисплее загорится надпись "off". В этом состоянии передача невозможна.

Учитывайте, что частоты приема и передачи различны, когда установлено смещение частоты передачи Shift или Split.



Разрешенные диапазоны частот передачи:

VHF... 144.000-147.995 MHz (DJ-C7T)
144.000-145.995 MHz (DJ-C7E)
UHF... 420.000-449.995 MHz (DJ-C7T)
430.000-439.995 MHz (DJ-C7E)

5. Дополнительные операции

5.1 Сканирование

Это функция автоматического поиска активных частот.

Есть два типа сканирования: По занятости (BUSY) и по таймеру (TIMER).

Начальная установка по занятости.

Переключение этих двух типов производится в режиме установок. (Стр. 26)

Сканирование по занятости:

Если после остановки сканирования сигнала нет, то происходит переход к следующей частоте.

Сканирование по таймеру:

Даже, если после остановки сканирования сигнал есть, то переход к следующей частоте происходит через 5 секунд.

Во время сканирования десятичная точка (.) на дисплее мигает. Если нажать кнопку MONI, сканирование будет приостановлено и шумоподавитель откроется. После отпущания кнопки MONI сканирование возобновится.

Направление сканирования можно изменить поворотом селектора. Сканирование начинается в том направлении, в какое был повернут селектор во время последней операции. (Вверх или вниз)

Чтобы прекратить сканирование, нажмите любую кнопку, кроме кнопки MONI.

Сканирование частот (VFO)

В режиме свободного переключения частоты сканирование производится с заранее заданным шагом переключения частоты (Стр. 15) с целью обнаружения полезного сигнала (несущей) на всех частотах выбранного диапазона.

1. Перейдите в режим свободного переключения частоты, нажав кнопку V/M.

2. Удерживая нажатой кнопку SCAN, поверните селектор, чтобы на дисплее загорелась надпись "VFO".

3. Отпустите кнопку SCAN.

Начнется сканирование с шагом, установленным в режиме установок, в направлении последнего поворота селектора. (Вверх или вниз)

4. Поверните селектор по часовой стрелке, чтобы сканировать вверх.

Поверните селектор против часовой стрелки, чтобы сканировать вниз.

5. Чтобы прекратить сканирование нажмите любую кнопку, кроме кнопки MONI.

Программируемое сканирование

Сканирование производится между определенными границами частот. Верхнюю и нижнюю границы нужно задать заранее. Иначе эту операцию невозможно проделать.

Запрограммированная пара частот (верхняя и нижняя границы) называется "канал программируемого сканирования". Можно запрограммировать 5 диапазонов сканирования.

Как программировать каналы памяти изложено на Стр. 16.

1. Нажмите кнопку V/M, чтобы переключиться в режим свободного переключения частоты.

2. Удерживая кнопку SCAN нажатой, вращайте селектор, чтобы выбрать канал программируемого сканирования, такие как P0A и P0b.

3. Отпустите кнопку SCAN.

Если вы выбрали сторону "А", то сканирование производится в направлении "b".

Если вы выбрали сторону "b", то сканирование производится в направлении "А".

Какое бы направление вы ни выбрали, сканируется один и тот же диапазон частот.

4. Поверните селектор по часовой стрелке, чтобы сканировать частоты вверх.

Поверните селектор против часовой стрелки, чтобы сканировать частоты вниз.

5. Чтобы прекратить сканирование нажмите любую кнопку, кроме кнопки MONI.

Сканирование памяти

Производится сканирование частот, запрограммированных в каналах памяти. Каналы памяти должны быть запрограммированы заранее. Иначе эту операцию невозможно проделать. Как программировать каналы памяти изложено на Стр. 16.

1. Нажмите кнопку V/M, чтобы переключиться в канал памяти.

2. Нажмите кнопку SCAN.

На дисплее загорится надпись “mEmorY”.

3. Отпустите кнопку SCAN.

Начнется сканирование.

4. Поверните селектор по часовой стрелке, чтобы сканировать по направлению вверх.

Поверните селектор против часовой стрелки, чтобы сканировать по направлению вниз.

5. Чтобы прекратить сканирование нажмите любую кнопку, кроме кнопки MONI.



В DJ-C7 не реализована функция “Пропуск канала”, которая исключает канал из списка сканирования. А так же нет функции “Банк памяти”, которая делит каналы памяти на несколько групп.

5.2 Блокировка клавиатуры

С помощью блокировки клавиатуры можно избежать нежелательные, неправильные или несанкционированные операции с клавиатурой.

При заблокированной клавиатуре можно совершать следующие действия:

Открывать шумоподаватель, нажимая кнопку MONY.

Передавать, нажимая кнопку PTT.

Настраивать уровень громкости звука и шумоподавателя.

Включать и выключать питание кнопкой PWR.

Отменить блокировку клавиатуры.

1. Удерживайте нажатой кнопку FUNC в течение одной секунды, чтобы заблокировать/разблокировать клавиатуру.

Когда клавиатура заблокирована, на дисплее отображается знак .

5.3 Вызывной тон

Функция вызывного тона используется, чтобы вызвать другую станцию или активизировать репитер добавлением тонового сигнала к передаваемому сигналу.

При нажатой кнопке PTT, нажмите кнопку BAND, чтобы передавать вызывной тон. Начальная установка вызывного тона 1750 Гц, и может быть изменена в режиме установок. (Стр. 25) Тон CTCSS можно использовать вместе с вызывным тоном.

5.4 Приоритетный мониторинг

Эта функция проверяет две частоты по очереди. Каждые 5 секунд DJ-C7 переключается на 0.5 секунды с выбранной частоты на частоту, записанную в приоритетном канале. (Стр. 16)

1. Удерживайте нажатой кнопку V/M в течение 1 секунды, чтобы начать приоритетный мониторинг.

Знак **PRI** появится на дисплее.

2. Нажмите кнопку V/M еще раз, чтобы прекратить приоритетный мониторинг.

Знак **PRI** исчезнет.



Приоритетный канал нужно запрограммировать заранее. Иначе эту функцию не удастся активизировать. Как запрограммировать каналы памяти изложено на Стр. 16.

Сканирование невозможно во время приоритетного мониторинга.

Даже если на приоритетном канале появится сигнал, через 5 секунд произойдет переход на заданную частоту.

Можно выбрать частоту, как в режиме свободного переключения частоты, так и канал в режиме памяти.

5.5 Тоновое шумоподавление

Функция тонового шумоподавления предназначена для того, чтобы шумоподаватель открывался только тогда, когда передаваемый тон одной станции совпадает с тоном другой станции по приему. На дисплее отображается знак **T**, когда активизирован тон на передачу (кодер), а знак **SQ**, когда активизирован тон по приему (декодер).

Когда вы устанавливаете частоту декодера такую же, как на другой станции, вы будете слышать только станции с такими же установками кодера/декодера.

Эта функция позволяет избежать прослушивания нежелательных сигналов.

1. Нажмите кнопку FUNC, и пока на дисплее горит знак F, нажмите кнопку SCAN.

Знак **T** и частота тона появятся на дисплее.

2. Поворачивайте селектор, чтобы выбрать частоту тона кодера.

Если вы хотите активизировать репитер, не устанавливая тоновое шумоподавление, нажмите кнопку РТТ или подождите 5 секунд, чтобы закончить установку. И переходите к функции смещения частоты передачи относительно частоты приема (Shift/Split) на стр. 22.

3. Нажмите кнопку SCAN, пока на дисплее горит частота тона кодера.

На дисплее будут гореть знак **T**, знак **SQ** и частота тона декодера.

4. Поворачивайте селектор, чтобы выбрать частоту тона декодера.

Можно установить разные тона кодера и декодера. Смените тон декодера, если система требует этого.

5. Нажмите кнопку РТТ или подождите 5 секунд, чтобы завершить установку.

На этом установка тонового шумоподавления завершена.

6. Режим установки параметров

Режим установки в DJ-C7 предназначен для установки различных параметров.

6.1 Пункты режима установки

- (1) Уровень громкости звука
- (2) Тип антенны
- (3) Функция репитера
- (4) Частота вызывного тона
- (5) Автоматическое выключение питания (АРО)
- (6) Режим экономии батареи
- (7) Звуковой сигнал
- (8) Колокольчик
- (9) Защита памяти от перезаписи
- (10) Тип сканирования
- (11) Тип модуляции

6.2 Переход в режим установки

- 1. Нажмите кнопку FUNC, и пока на дисплее горит знак F, нажмите сверху на селектор.**
Произойдет переход в режим установки, и на дисплее появится название пункта.
- 2. Выберите пункт нажатием на селектор**
Каждое нажатие на селектор меняет пункт на дисплее. Каждое нажатие на кнопку MONI меняет пункт на дисплее в обратном направлении.
- 3. Когда пункт выбран, измените параметр, поворачивая селектор.**
- 4. Нажмите кнопку РТТ, чтобы завершить установку.**

6.3 Выбор параметров

Следующие параметры могут быть доступны в режиме установки.

(1) Уровень громкости звука

Когда пользуетесь наушниками, можно уменьшить общий уровень громкости с помощью этой функции, если слишком громко.

1. "voLUmE" отображено на дисплее.

2. Вращая селектор, выберите высокий (HIGH) или низкий (LOW) уровень громкости:

"HivoLUmE" -> "LovoLUmE"

⚠ Внимание

Никогда не изменяйте этот параметр в надетых наушниках. От слишком громкого звука может быть больно ушам.

(2) Тип антенны

Можно выбрать антенну в соответствии с частотой, которую вы собираетесь принимать.

Можно выбрать один из следующих типов антенн:

Наушник-антенна: Провод от наушника играет роль антенны. Наушник-антенна принимает только передачи FM радио.

Внешняя антенна: Можете использовать спиральную антенну, входящую в комплект DJ-C7, или любую другую антенну. Внешняя антенна принимает во всех частотных диапазонах, имеющихся в DJ-C7.

1. "SmA" отображается на дисплее.

2. Вращая селектор, выберите наушник или внешнюю (SMA) антенну:

"SmA" -> "EAR"

(3) Функция репитера

С включенной этой функцией можно активизировать репитер легко и быстро.

1. Прежде чем установить этот параметр, отредактируйте нижнюю границу частоты (направление смещения и тон CTCSS, если необходимо) в режиме свободного переключения частоты и запишите в AL канал памяти.

2. Точно так же отредактируйте верхнюю границу частоты и запишите в AH канал памяти.

Учтите, что например, 146.000 или 440.000 не могут быть записаны в память. В этом случае выберите 145.995 или 439.995 граничной частотой.

3. Войдите в режим установок и выберите "rPt".

4. Вращая селектор, включите (ON) или выключите (OFF) функцию репитера.

Когда функция репитера включена, знак * появится на дисплее.



Пожалуйста, деактивизируйте установки смещения/ тона в режиме свободного переключения частоты для функции репитера. Ручные установки имеют приоритет. Установка действительна как для VHF, так и для UHF диапазона.

(4) Частота вызывного тона

1. "1750" отображается на дисплее.

2. Вращая селектор, выберите частоту вызывного тона:

"1750" -> "2100" -> "1000" -> "1450"
↑

(5) Автоматическое выключение питания (APO)

Эта функция автоматически выключает питание радиостанции, если не нажимаются никакие кнопки в течении установленного периода времени, чтобы не тратить зря заряд батареи.

Это полезно, если вы забываете выключить свою радиостанцию.

1. "offAPO" отображается на дисплее.

2. Вращая селектор, выберите одно из следующих значений:

"OFF" -> "30" -> "60" -> "90"
↑

Перед автоматическим выключением раздастся звуковой сигнал. Выберите 30, 60, 90 минут, или OFF (выключено). Если выбрано OFF, эта функция не работает.

Чтобы включить питание, нажмите кнопку PWR еще раз.



Даже если DJ-C7 принимает сигналы, время самовыключения не сбрасывается. Только нажатия на кнопки продлевают время работы.

(6) Режим экономии батареи

Эта функция сокращает потребление энергии, подавая питание на схему приемника импульсами.

С включенным режимом экономии батареи, радиостанция войдет в состояние сна через 5 секунд после последнего принятого сигнала или нажатия на кнопки.

1. "bS" отображается на дисплее.

2. Поворачивая селектор, выберите ON (включено) или OFF (выключено).

Когда функция включена, на дисплее горит знак BS.

По заводским установкам ON.

Эта функция временно прекращается, когда DJ-C7 принимает сигнал или производится работа с кнопками.

Эта функция не работает во время сканирования.

При этой функции дисплей не отключается.

(7) Звуковой сигнал бип

Эта функция издает звуковой сигнал бип во время работы. Если звуковой сигнал досаждал или беспокоит, его можно отключить.

1. "bBEEP" отображается на дисплее.

2. Поворачивая селектор, выберите ON (включен) или OFF (выключен):

"off BEEP" -> "on BEEP"
↑

(8) Колокольчик

Эта функция сообщает, что другая станция вышла на связь.

1. “bELL” отображается на дисплее.

2. Поворачивая селектор, выберите ON (включен) или OFF (выключен).

Когда функция включена, знак  отображается на дисплее.

Когда DJ-C7 принимает сигнал, знак  мигает и раздается звук колокольчика.

Чтобы прекратить звук колокольчика, нажмите кнопку PTT.

(9) Защита памяти от перезаписи

Эта функция предотвращает каналы памяти от ошибочной перезаписи или удаления.

1. “ProtCt” отображается на дисплее.

2. Поворачивая селектор, выберите ON (включена) или OFF (выключена):

"onProtCt" -> "oFFProtCt"

Внимание

Во время общего сброса в заводские установки (Стр. 30), когда установлено “oFFProtCt”, все каналы памяти будут удалены.

По заводским установкам функция включена “onProtCt”, что препятствует удалению каналов во время общего сброса. Учитывайте это прежде, чем сделать общий сброс.

(10) Тип сканирования

Вы можете выбрать условие возобновления сканирования по занятости или по таймеру.

1. “bUSY” отображается на дисплее.

2. Поворачивая селектор, выберите условие возобновления сканирования:

bUSY -> *timEr*

(11) Тип модуляции AM/FM

Вы можете выбрать режим демодуляции для принимаемого сигнала AM (амплитудная) или FM (частотная).

Необходимо установить шаг переключения частоты в определенном диапазоне заранее. Подробнее смотрите “Шаг переключения частоты” на стр. 15.

1. “wRuE” отображается на дисплее.

2. Поворачивая селектор, выберите AM или FM.



Когда шаг переключения частоты установлен “Auto”, нет возможности изменить тип модуляции. В этом случае на дисплее будет отображаться “-----”.

7. Клонирование

7.1 Клонирование

Используя функцию клонирования можно соединить две радиостанции кабелем и скопировать все установки с одной радиостанции (Ведущая) в другую (Подчиненную).

Соединение радиостанций

Соедините обе радиостанции друг с другом через гнездо внешнего динамика кабелем с разъемом 2. 5 мм стерео, как показано ниже.

Прежде чем соединить радиостанции, убедитесь, что питание радиостанций выключено.

Ведущая
К гнезду SP/MIC
радиостанции

Подчиненная
К гнезду SP/MIC
радиостанции



Прием данных с ведущей радиостанции

Операции со стороны подчиненной радиостанции.

1. Удерживая нажатой кнопку MONI, включите питание.

На дисплее отобразится "ClonE", радиостанция готова к приему данных.

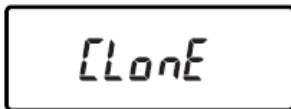

2. Подождите, пока данные ведущей радиостанции скопируются полностью.

Подробная информация, как послать данные с ведущей радиостанции, изложена в следующем разделе.

3. Выключите питание подчиненной радиостанции.

Кабель должен быть распаян один к одному и не содержать внутренних сопротивлений.

Передачу данных можно остановить нажатием на любую кнопку. Чтобы начать передачу данных, нажмите кнопку PTT.

Не отсоединяйте кабель во время клонирования. Если кабель отсоединить, на дисплее ведущей радиостанции отобразится надпись Fail и передача данных прекратиться

Все данные в подчиненной радиостанции перезапишутся на данные ведущей радиостанции.

Передача данных ведущей радиостанцией

Операции со стороны ведущей радиостанции.

1. Удерживая нажатой кнопку MONI, включите питание.

На дисплее отобразится "ClonE", радиостанция готова к передаче данных.

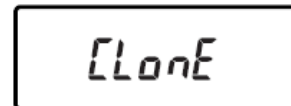

2. Нажмите на селектор.

“Sd 00” отобразится на дисплее, и ведущая радиостанция начнет передавать данные.

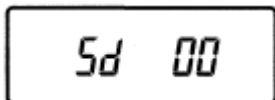

“FiniSH” отобразится на дисплее, когда передача данных закончится успешно.

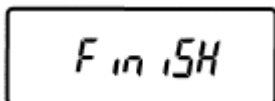

3. Выключите питание ведущей радиостанции, чтобы выйти из режима клонирования.

Если DJ-C7 не сможет передать данные, на дисплее появится “Fail”. Если это случится, повторите все с начала, с шага 1.

8. Техническая информация

8.1 Возможные неисправности

Пожалуйста, проверьте по таблице, прежде чем заключить, что радиостанция неисправна.

Если проблема после этого не устранена, сделайте общий сброс в заводские установки. Это может исправить ошибочные действия.

Симптом	Возможная причина	Действие
Ничего не появляется на дисплее, когда вы включаете питание.	Плохое соединение батареи с	Проверьте чистые ли контакты батареи.
	Батарея разряжена.	Зарядите батарею.
	Вы слишком быстро отпустили кнопку.	Нажимайте кнопку питания 1 секунду.
Нет звука. Нет приема.	Громкость слишком низкая.	Настройте громкость.
	Слишком высокий уровень шумоподавления.	Настройте шумоподавление.
	Включено тоновое шумоподавление.	Отключите тоновое шумоподавление.
	Нажата кнопка РТТ и идет передача.	Отпустите кнопку РТТ.
Частота на дисплее не правильная.	Ошибка процессора.	Отсоедините батарею или внешний источник питания, подождите 10 секунд и присоедините ее обратно. Если это не поможет, сделайте общий сброс.
Не сканирует.	Открыт шумоподавитель.	Установите уровень шумоподавления так, чтобы он лишь немного закрылся.
Не изменяется частота и номер канала.	Установлена блокировка клавиатуры.	Отключите блокировку.
Не работают кнопки.	Установлена блокировка клавиатуры.	Отключите блокировку.
Репитер одним прикосновением невозможно воспользоваться.	Неправильная установка репитера одним прикосновением.	Исправьте установки использования репитера.
Не работает на передачу. Дисплей мигает или гаснет при попытке передавать.	Батарея не достаточно заряжена.	Зарядите батарею.
Не работает на передачу. Нет ответа на передачу.	Не достаточно сильно нажали кнопку РТТ.	Нажимайте кнопку РТТ до характерного щелчка.
	Пытаетесь передавать за пределами диапазона (если задано смещение).	Передавайте в пределах передающего диапазона.
	Неправильно установлена частота.	Установите такую же частоту, как на принимающей радиостанции.
Дисплей мигает или гаснет при приеме сигнала.	Батарея не достаточно заряжена.	Зарядите батарею.

8.2 Общий сброс

Когда вы делаете общий сброс радиостанции, все установки возвращаются в начальные заводские установки. Вы можете сбросить запрограммированные каналы, когда выключена защита от перепрограммирования.

1. При нажатой кнопке FUNC, нажмите кнопку PWR, чтобы включить питание.

2. Отпустите кнопки, когда на дисплее загорятся все значки. Радиостанция вернется в начальный режим свободного переключения частоты.

Заводские установки

Частота VFO	VHF	:145.000МГц
	L-UHF	:380.000 МГц (версия T)
	UHF	:445.000 МГц (версия T)
	UHF	:433.000 МГц (версия E)
	FM радио	:88.100 МГц (версия T)
	FM радио	87.500 МГц (версия E)
	Air	: 118.000 МГц (версия T)
Каналы памяти		0 – 199 пустые
Громкость звука		10
Уровень шумоподавления		3
Режим экономии батареи		Включено (ON)
Возобновление сканирования		По занятости (Busy)
Звуковой сигнал бип		Включен (ON)
Шаг переключения частоты		Автоматически (Auto)
Смещение		Выключено (OFF)
Величина смещения		VHF: 0.6 МГц UHF: 5.0 МГц
Тоновое шумоподавление		Выключено (OFF)
Частота тона		88.5 Гц
Автоматическое выключение		Выключено (OFF)
Колокольчик		Выключено (OFF)

8.3 Дополнительные принадлежности

EME-24	Микрофон с наушником
EMS-60	Микрофон с динамиком
EDH-32	Кабель к сигаретному прикуривателю
ESC-38	Мягкий чехол
EME-18	Наушник
EBP-58N	Аккумуляторная батарея Li-ion 3.7V 600 mAh
EDC-126/128	Зарядное устройство от сети переменного тока.

8.4 Устройство передатчика

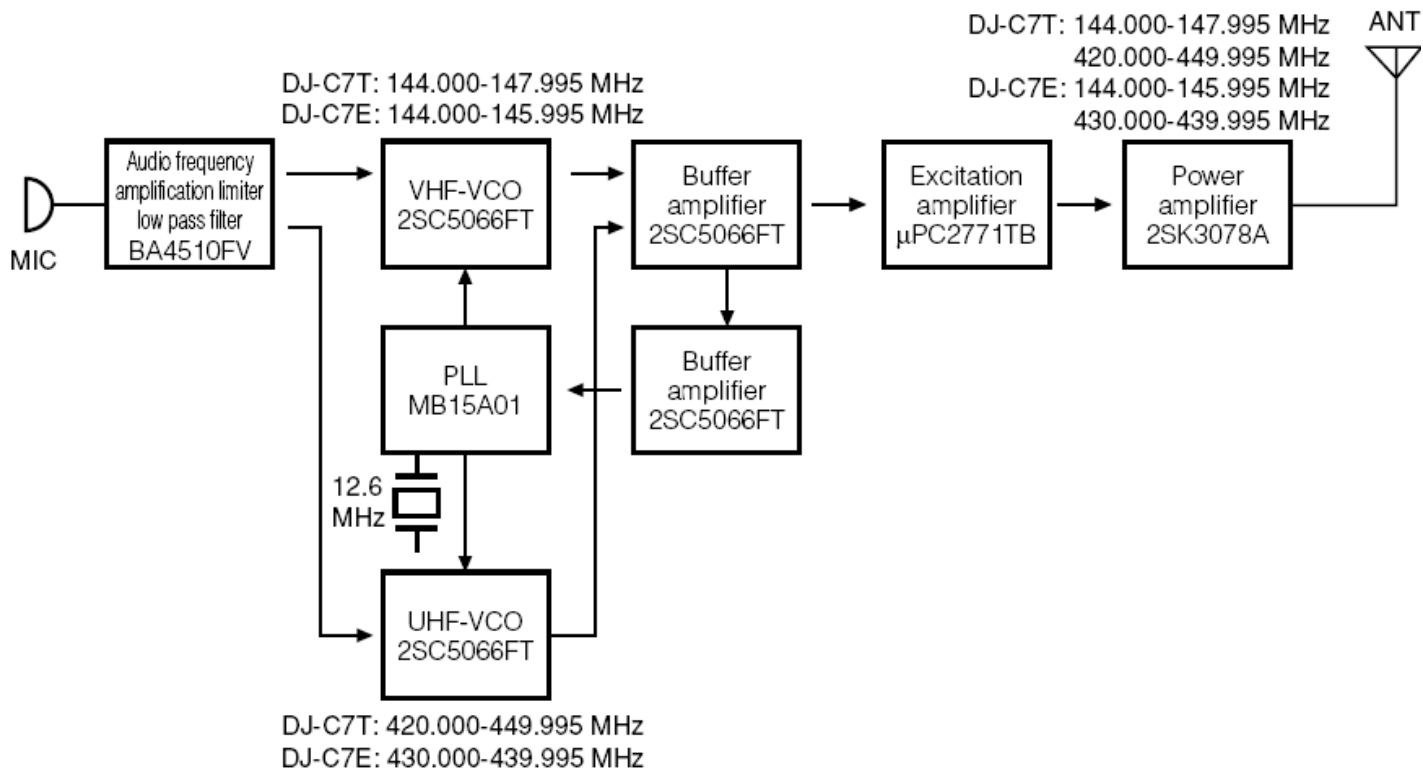

9. Технические параметры

● Главные

Диапазон частот передатчика	VHF	144.000-147.995 МГц(версия Т) 144.000-145.995 МГц(версия Е)
	UHF	420.000-449.995 МГц(версия Т) 430.000-439.995 МГц(версия Е)
Диапазон частот приемника	FM Радио	88.100-107.995 МГц(версия Т) 87.500-107.995 МГц(версия Е)
	VHF	108.000-173.995 МГц(версия Т) 144.000-145.995 МГц(версия Е)
	UHF	380.000-511.995 МГц(версия Т) 430.000-439.995 МГц(версия Е)
Класс излучения	F3E	
Сопротивление антенны	50 Ом (SMA)	
Напряжение питания	3.7-6.0 В (внешнее) 3.7 В (от батареи)	
Потребление тока: Передача	6.0 В: VHF Прибл. 0.28 А, UHF Прибл. 0.32 А 3.7 В (ЕВР-58N): VHF Прибл. 0.25 А, UHF Прибл. 0.30 А	
Прием Реж. экономии батареи	Прибл. 70 мА Прибл. 19 мА	
Стабильность частоты	-7 - +3 ppm (-10°C + 60°C)	
Размеры (включая выступы)	58(шир.)Х96(выс.)Х14.5(толщ.) мм	
Вес	Прибл. 102 гр (включая ЕВР-58N)	

● Передатчик

Выходная мощность	6.0 В: Прибл. 0.5 Вт (ЕВР-58N): Прибл. 0.3 Вт
Модуляция	Частотная
Максимальная девиация	+/- 5 кГц
Внеполосные излучения:	-60 дБ или меньше
Сопротивление микрофона	Прибл. 2.2 кОм

● Приемник

Схема	Супергетеродин с двойным преобразованием частоты	
Промежуточные частоты	1-я: 50.85 МГц (AM/FM); 10.7 МГц (WFM) 2-я: 450 кГц (AM/FM)	
Чувствительность (при соотношении сигнал/шум 12дБ)	-15 дБ мкВ или меньше	
Избирательность	(-6 дБ)	12 кГц или больше (AM/FM); 200 кГц или больше (WFM)
	(-60 дБ)	35 кГц или больше (AM/FM); 300 кГц или больше (WFM)
Выходная мощность аудио	100 мВт или больше 90 мВт (8 Ом, при 10% искаж.)	
Избирательность по побочному каналу	60 дБ или больше	
Чувствительность шумоподавителя	-16 дБ или меньше	

VHF/UHF FM ПОРТАТИВНЫЙ РАДИОСТАНЦИЮ 144.000 - 145.995 МГц / 430.000 - 439.995 МГц

AUS	B	DK	FIN
F	D	GR	IRE
I	LUX	NL	P
E	S	UK	

CE0336 Ⓢ

Устройство разрешено к использованию во всех странах Европейской Ассоциации Свободной Торговли (EFTA).
Для этого устройства требуется разрешение на работу.



ALINCO, INC.

Head Office: Shin-Dai Building 9th Floor
2-6-1 Dojimahama, Kita-ku, Osaka 530-0004, Japan
Phone: +81-6-4797-2136 Fax: +81-6-4797-2157
E-mail: export@alinco.co.jp

McGrp.Ru



Сайт техники и электроники

Наш сайт McGrp.Ru при этом не является просто хранилищем [инструкций по эксплуатации](#), это живое сообщество людей. Они общаются на форуме, задают вопросы о способах и особенностях использования техники. На все вопросы очень быстро находят ответы от таких же посетителей сайта, экспертов или администраторов. Вопрос можно задать как на форуме, так и в специальной форме на странице, где описывается интересующая вас техника.